



# Mola Aérea MA 200

- Fecha a porta sozinha, suavemente e sem ruídos;
- Mantém a porta fechada - elimina correntes de ar;
- Isolamento de ambientes - economia de energia;
- Exclusivo braço de parada, que mantém a porta aberta em qualquer ângulo de 0° a 180°.

A mola hidráulica aérea MA 200 possui o sistema "rack-and-pinion" (pinhão e cremalheira), que é internacionalmente reconhecido e aprovado por ser um produto compacto para as três diferentes potências, permitindo controle hidráulico total a partir de 180° (ângulo de abertura da porta).

### Características

O exclusivo braço de parada dormakaba permite manter a porta aberta em qualquer ângulo de 0° a 180°, sem necessidade de outro complemento ou acessório.

Para que o braço de parada libere o mecanismo hidráulico da mola e a porta se feche com suavidade, basta um leve toque.

DADOS E CARACTERÍSTICAS	POTÊNCIA DA MOLA		
	2	3	4
<b>Tamanho único e compacto</b>	●	●	●
<b>Largura e peso de portas:</b> < 850 mm < 950 mm < 1.100 mm	● -- --	-- ● --	-- -- ●
<b>Braço com engate rápido</b>	●	●	●
<b>Fácil sistema de instalação e montagem</b>	●	●	●
<b>Dois válvulas independentes:</b> uma controla a velocidade de fechamento de 180° até 20° e, a outra, o fechamento final de 20° até 0°.	●	●	●
<b>Reversível:</b> pode ser instalada em portas à esquerda ou à direita, não sendo necessário inverter o mecanismo.	●	●	●
<b>Backchek</b>	○	○	○
<b>Capas decorativas</b>	○	○	○
<b>Acessórios para instalação</b>	○	○	○

● Sim    ○ Opcional    - Não aplicável

### Observações

- Para detalhes de instalação, consulte o gabarito e as instruções de montagem que acompanham o produto;
- Quando houver a especificação para instalação com braço paralelo, é recomendável a utilização da mola de potência 4. O braço paralelo não é recomendável para portas externas;
- Para portas com peso ou medidas acima das especificadas, utilize a montagem de duas molas em paralelo com conjunto conector.

### Opções de cores



### Dimensionais

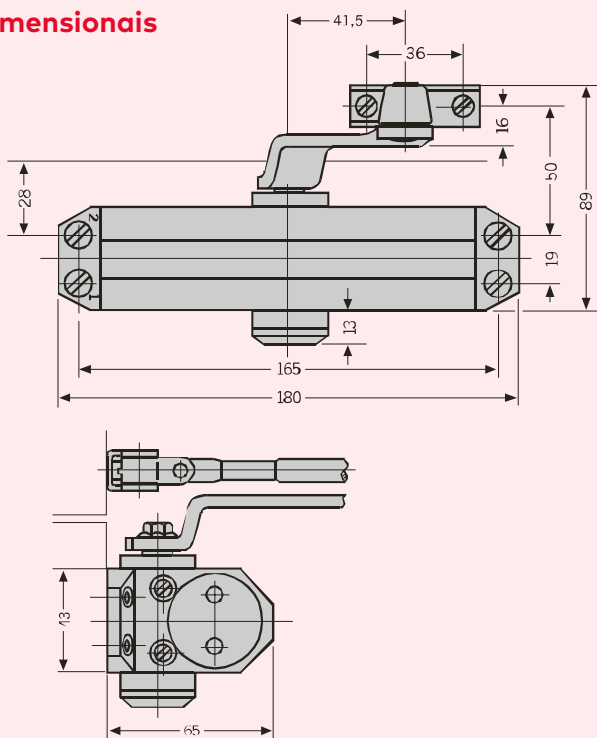

Medidas em mm

### Vantagens do produto

#### Para o especificador:

- Harmonia e compatibilidade com os diferentes estilos arquitetônicos - cinco opções de cores;
- Auxilia a manutenção da temperatura dos ambientes - climatização e economia de energia.

#### Para o revendedor:

- Compacta - reduz espaço de estocagem;
- Tamanho único para as 3 potências;
- Cinco opções de cores;
- Não requer manutenção;
- Indicada para qualquer tipo de porta ou portão.

#### Para o instalador:

- Fácil instalação;
- Reversível para portas direita ou esquerda;
- Não requer ferramentas especiais;
- Pode ser instalada na porta ou no batente.

### Flexibilidade para adaptação a cada projeto

Instalação normal

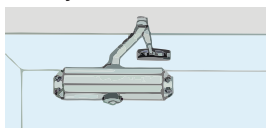

Adaptador para substituição da MA 110

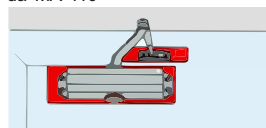

Suporte para a instalação com braço paralelo

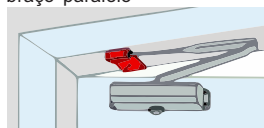

Adaptador para a instalação em porta de vidro

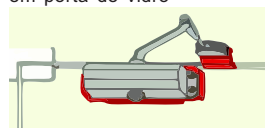

Braço de parada

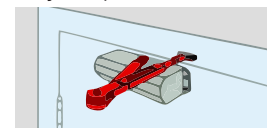

Instalação no batente

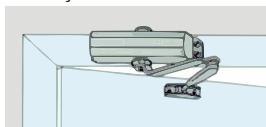

Suporte ângulo reto

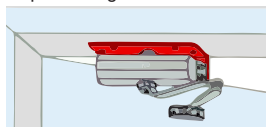

Suporte para a instalação da mola em paralelo ao batente

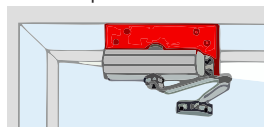

Conjunto de conectores para multiplicar a potência

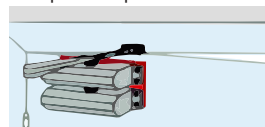

Capa plástica

